

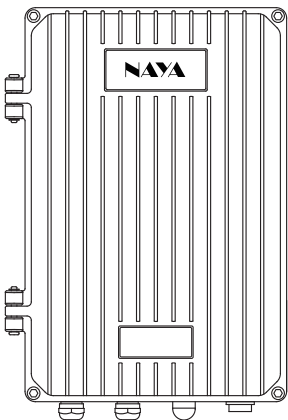

# 室外型中继台

## PNI-RP2710

### 使用说明书



使用前请仔细阅读本说明书, 并妥善保存, 以备必要时查询

# 目录

|               |    |
|---------------|----|
| 一、检查包装内物品     | 3  |
| 二、部件介绍        | 3  |
| 2.1 接口        | 3  |
| 三、中继台安装示意图    | 4  |
| 3.1 接线安装示意图   | 4  |
| 3.2 安装后挂板示意图  | 5  |
| 3.3 L板安装固定示意图 | 6  |
| 3.4 天线安装固定示意图 | 7  |
| 四、单中继使用说明     | 8  |
| 五、多中继组网使用说明   | 9  |
| 六、多中继局域网组网示意图 | 10 |
| 七、多中继广域网组网示意图 | 11 |
| 八、保修政策        | 12 |
| 九、非保政策        | 12 |
| 十、保修卡         | 13 |

## 一、检查包装内物品

◆ 包装盒内含以下物件, 如有任何损坏或丢失, 请及时与经销商或本公司售后部门联系。

| 序号 | 名称     | 数量 |
|----|--------|----|
| ①  | 室外型中继台 | 1  |
| ②  | 说明书    | 1  |

## 二、部件介绍

### 2.1 接口

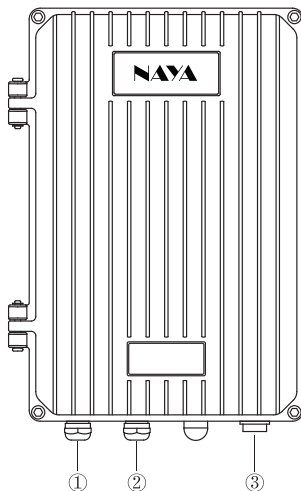

| 编号 | 项目   | 说明             |
|----|------|----------------|
| ①  | 电源接口 | 220V/AC电源卡口接线口 |
| ②  | 网线接口 | 网络线缆卡口接线口      |
| ③  | 天线接口 | 信号天线卡口接线口      |

## 三、中继台安装示意图

### 3.1 接线安装示意图

- ◆ 开箱:使用5#内六角扳手松开上壳螺丝,并打开上壳。

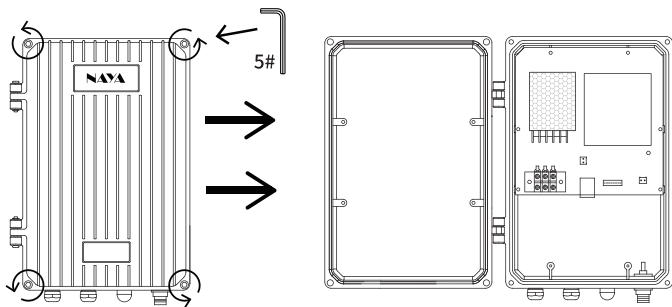

- ◆ 卸下锁扣:使用18#的扳手拆下电源线和网线的金属锁扣。

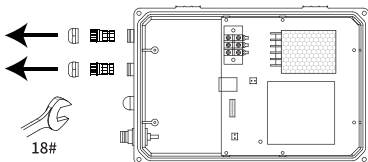

- ◆ 电源接线: 将金属锁扣套在电源线上, 然后将电源线接到接线柱上。
- ◆ 将金属锁扣套在网线上, 然后用网线钳压好水晶头并插在网线座上, 或者不压水晶头, 直接将网线接在接线柱上。
- ◆ 锁紧锁扣: 电源线和网线接好后使用金属锁扣将电源线和网线锁紧。
- ◆ 关闭外箱: 以上操作完成后, 合上上盖, 并拧紧上盖的螺丝。

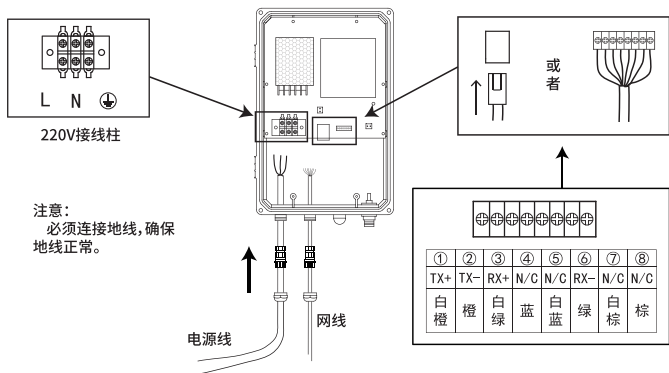

### 3.2 安装后挂板示意图

- ◆ 安装后挂板。使用5#内六角扳手将M5的内六角螺丝锁紧固定。

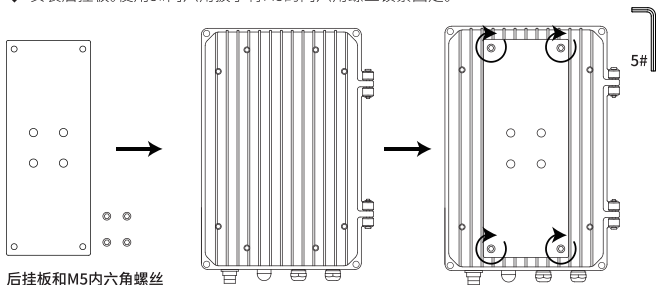

### 3.3 L板安装固定示意图

- ◆ 安装好后挂板, 再将L板固定到后挂板上, 使用8#扳手将M5螺帽锁紧固定。

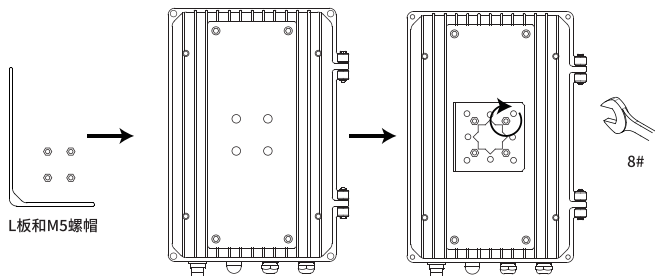

- ◆ 安装固定中继台, 使用10#扳手将M6螺丝帽锁紧固定。

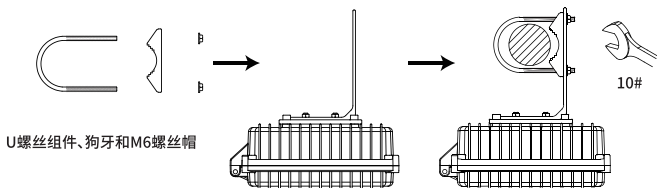

### 3.4 天线安装固定示意图

- ◆ 安装固定天线,使用10#扳手将M6螺丝帽锁紧固定。

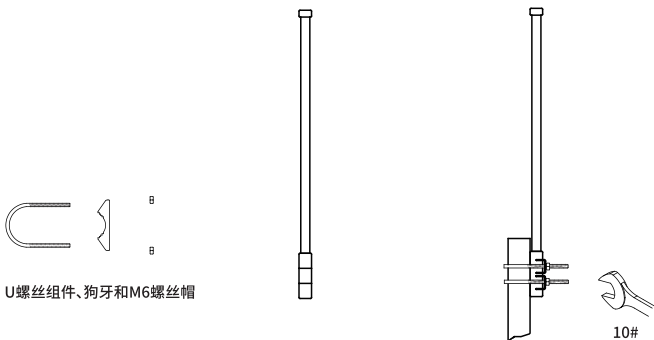

### 产品参数

|      |              |      |             |
|------|--------------|------|-------------|
| 防护等级 | IP67         | 调制类型 | FSK/GFS     |
| 发射功率 | 0.25W        | 工作制式 | wDR-8       |
| 工作温度 | -20°C - 60°C | 工作电压 | 100-220 VAC |

## 四、单中继使用说明

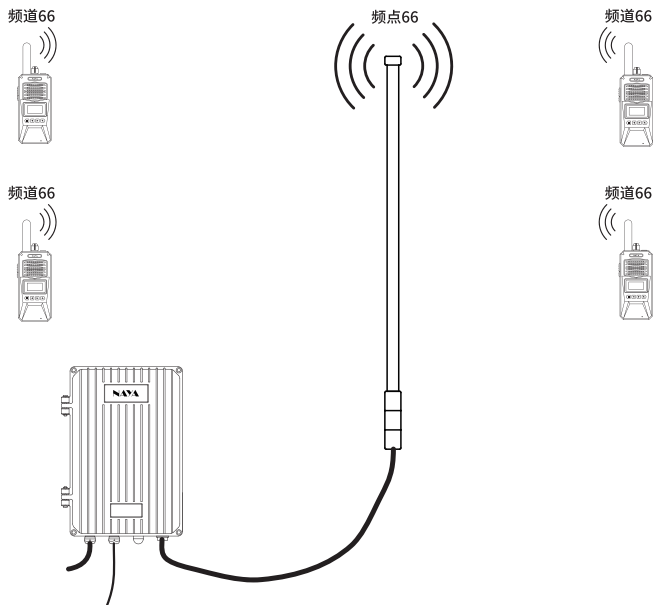

**说明:**本说明书的频道布局仅供安装方案演示参考!

- ◆ 初始状态:单中继模式的中继台出厂默认频道为66频道,对应手持终端机的66频道,中继台上电后,手持终端机切换到66频道即可直接通话,无需再做其他设置。
- ◆ 全双工人数:单中继模式下对讲机数量不受限制,同一时间说话的最多4人,其他人可以听到所有人说话的声音。
- ◆ 频道调整:如需要使用66频道以外的单中继频道,请联系经销商修改。



## 五、多中继组网使用说明

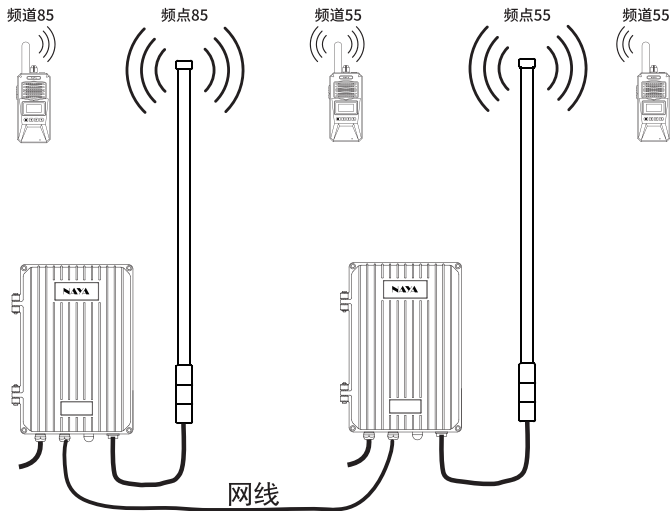

**说明:**本说明书的频道布局仅供安装方案演示参考!

- ◆ 多中继模式下多个中继台的频点和网络参数需联系经销商预先配置好,然后将配置好的多个中继台通过网线连接好随后上电开机即可。此时手持终端频道要按照经销商的要求调至正确的频道。
- ◆ 以上配置都完成后,手持终端开机即可进行对话。多个中继台下的所有手持终端都是互通的。
- ◆ 当某一手持终端开启漫游功能后,从一个中继台覆盖范围移动到另一个中继台的覆盖范围时会自动切换到当前信号更强的中继台下进行通话无需手动切换。
- ◆ 手持终端漫游频道为多中继频道,具体使用哪个频道根据经销商要求配置。如需修改中继台频道,请联系经销商修改。

## 六、多中继局域网组网示意图

### ◆ 局域网正确连接图

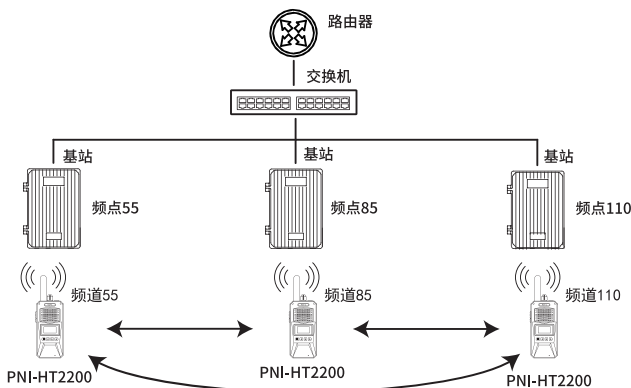

### ◆ 局域网错误连接图

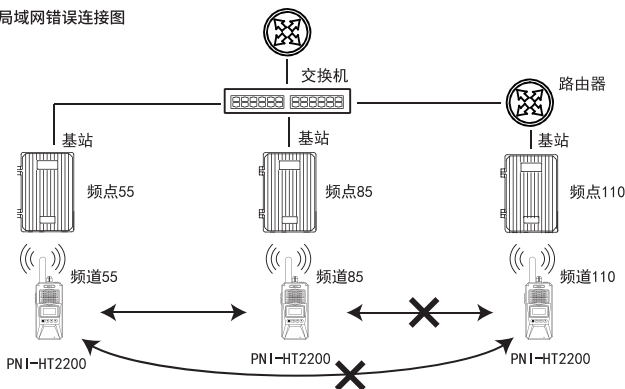

## 七、多中继广域网组网示意图

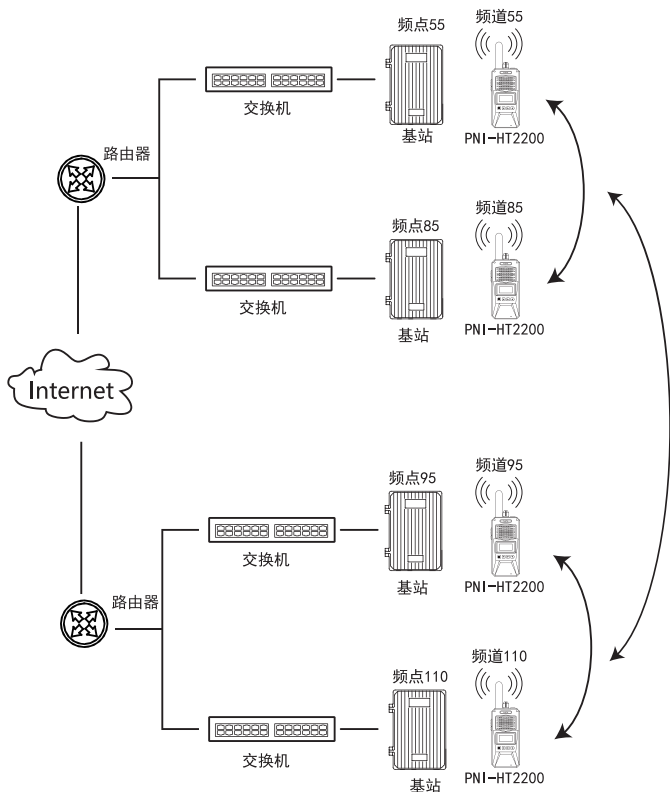

**说明:本说明书的频道布局仅供安装方案演示参考!**

- ◆ 广域网连接需要使用路由器的端口映射功能。映射端口号为:23457。(路由器端口映射配置方法请联系专业网络工程师设置)
- ◆ 公网IP地址必须是固定IP。动态IP地址无法正常使用。
- ◆ 基站需要设置服务器IP地址,请联系经销商修改。

## 八、保修政策

**本公司承诺,凡本公司生产的设备,自购买之日起,在正常使用操作与维护条件下,出现材料或制作工艺缺陷,可享受以下规定的保修服务。**

- ◆ 保修的范围和期限:12个月
- ◆ 保修申请
- ◆ 如果申请产品维修,请务必提供本公司的产品保修卡或有效购机发票为凭证,保修期内,产品的相关标志,应当保持清洁完整不得撕毁。

## 九、非保政策

**产生以下情况的,属于非保修范围,需要付费维修:**

- ◆ 未经允许私自拆动、修理、改装、误用、滥用、进液、事故、使用非原装的配件造成的故障或损坏。
- ◆ 超过三包有效期。
- ◆ 因不可抗力造成的损坏。
- ◆ 未按使用手册的要求和保养造成的任何损坏。
- ◆ 因人为原因导致产品及配件产生性能故障。
- ◆ 恶意损坏保修卡内容、机身信息,包括模糊破坏、自行撕毁和篡改等。
- ◆ 其他非产品本身设计、制造、质量等问题而导致的故障和损坏。
- ◆ 销售至中国大陆地区的产品,只享受中国大陆地区的全国联保服务。

## 十、保修卡

◆ 为了维护您的权益, 请认真填写, 并妥善保管, 作为维修时的凭证。

| 经销商信息栏 |  |        |  |
|--------|--|--------|--|
| 产品型号   |  | 销售时间   |  |
| 经销商名称  |  | 联系电话   |  |
| 用户信息栏  |  |        |  |
| 用户姓名   |  | 联系电话   |  |
| 通讯地址   |  | E-mail |  |

NAYA



## 使用产品前请仔细阅读使用手册

---

欢迎访问公司网页 [www.nayatec.com](http://www.nayatec.com)

制造商:上海纳雅智能科技有限公司

地 址:上海市闵行区中春路7001号